



TECEflex T-Stück reduziert, PPSU

Artikelnummer: 730536

Dimension: 40 x 20 x 40

Material: PPSU

LE 1: 2 St.

LE 2: 20 St.

Beschreibung:

T-Stück reduziert aus Hochleistungskunststoff PPSU. Fitting mit optimiertem Durchflusswiderstand (Zetawert) im Durchgang als auch im Abgang. Zur O-Ring freien Druckhülsenverbindung mit TECEflex Rohren. Ohne TECEflex Druckhülsen.

Vertriebsdaten:

Produktname: TECEflex T-Stück reduziert Dimension 40 x 20 x 40, PPSU

Warengruppe: 700

Produktgruppe: 1007000040

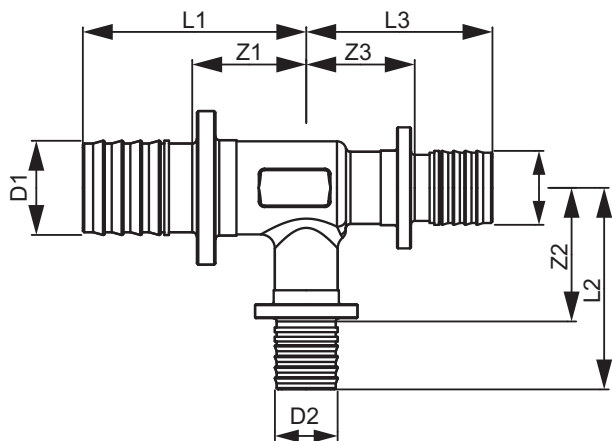

Dimension: 40 x 20 x 40

Z1: 31

Z2: 34

Z3: 31

L1: 63

L2: 53

L3: 63