



## Sanpress-Übergangsstück mit SC-Contur

- Pressanschluss, R-Gewinde

### Ausstattung

Dichtelement EPDM, Mehrkant

**Modell 2211**

**Artikel 443 696**

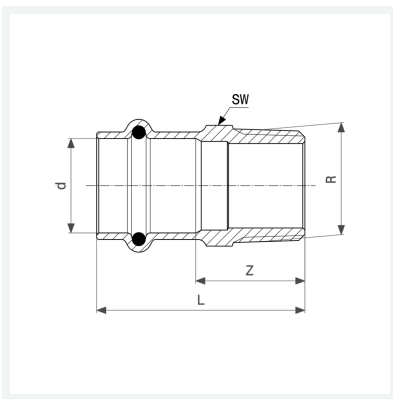

## Eigenschaften

Rohraußendurchmesser	d	14
Außengewinde kegelig	R	½
Z-Maß	Z	25 mm
Länge	L	44 mm
Schlüsselweite	SW	19 mm
Z-Maß (Vorgängerversion)	Z*	22 mm
Länge (Vorgängerversion)	L*	41 mm
Schlüsselweite	SW*	22 mm
Gewicht	43,6 g	
Volumen	41,44 cm <sup>3</sup>	



**Sanpress-Übergangsstück  
mit SC-Contur  
Modell 2211  
Artikel 443 696**

## Eigenschaften

---

Werkstoff

Rotguss oder  
Siliziumbronze