



Geopress G-Muffe mit SC-Contur

- Pressanschlüsse

Ausstattung

Dichtelemente NBR

Hinweis

Nur in Verbindung mit Stützhülse!

Modell 9615G

Artikel 772 291

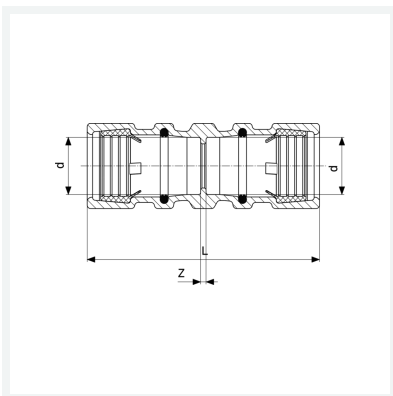

Eigenschaften

Rohraußendurchmesser	d	32
Z-Maß	Z	9 mm
Länge	L	107 mm
Gewicht	470 g	
Volumen	621,6 cm ³	
Werkstoff	Rotguss	